



PERFEXIM LTD



# Grzejniki stalowe Perfekt

Białe przez wiele lat.



TECHNIKA GRZEWICZA

DANE TECHNICZNE | MOCE

| CENNIK

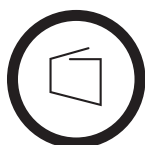

produkt  
POLSKI



europejska  
JAKOŚĆ



10  
lat  
GWARANCJI

# ☉ DANE TECHNICZNE GRZEJNIKÓW

## PRZEZNACZENIE

Grzejniki stalowe płytowe PERFĘKT przeznaczone są do ogrzewania pomieszczeń mieszkalnych, użyteczności publicznej i usługowych o normalnej wilgotności powietrza, w których nie występuje oddziaływanie środków korozyjnych.

Grzejniki powinny być stosowane w niskotemperaturowych instalacjach ogrzewań wodnych systemu zamkniętego zabezpieczonych naczyniami wzbiorczymi przeproponowymi zgodnie z wymaganiami normy PN-B-02414/1999.

Mogą być stosowane także w instalacjach systemu otwartego - woda oraz stykające się z wodą materiały powinny być zgodne z wymaganiami normy PN-C-04607/1993.

Źródłem ciepła dla instalacji powinien być wymiennikowy węzeł ciepły, kotłownia lokalna lub kocioł indywidualny.

Grzejniki nie mogą być stosowane w instalacjach połączonych z wysokotemperaturową siecią ciepłą przez węzeł zmieszania pompowego lub hydroelewator.

## PARAMETRY

Maksymalne wartości ciśnienia i temperatury w instalacji centralnego ogrzewania powinny spełniać warunki:

- temperatura wody:  $\leq 95^\circ$ ;
- ciśnienie wody na poziomie dolnej krawędzi grzejnika:  $\leq 10,0$  bar;

## WYKONANIE

SUROWIEC: stal niskowęglowa, walcowana na zimno o grubości 1,1 mm, odpowiadająca klasie FeP01 zgodnie z normą EN 10130 oraz EN 10131;

OBRÓBKA WSTĘPNA: mycie, płukanie wodą, płukanie wodą DEMI, nanoceramika, płukanie wodą DEMI;

MAŁOWANIE OSTATECZNE:

elektrostatyczne powlekanie farbą poliestrową.

KOLOR: biały z wysokim połyskiem wg RAL 9003 (możliwość wykonania grzejnika w dowolnym kolorze z palety RAL - na specjalne życzenie klienta);

## WYPOSAŻENIE

GRZEJNIKI KOMPAKTOWE TYP C - wyposażone są w cztery przyłącza rurowe boczne z gwintem wewnętrznym G $\frac{1}{2}$ .

UNIERSALNE GRZEJNIKI KOMPAKTOWE Z ZAWOREM (TYP V) wyposażone są we wkładkę zaworową z 7-stopniową regulacją.

Dzięki wyposażeniu w 6 przyłączy (4 boczne, 2 oddolne) grzejniki te mogą być używane jako grzejniki kompaktowe. W takim zastosowaniu należy wykręcić wkładkę zaworową, a nieużywane przyłącza muszą zostać zaopatrzone w zaślepki i odpowietrzniki.

**Wkładka zaworowa RA-N 013G7390.**

**Wykres przepływów dla poszczególnych nastaw.**

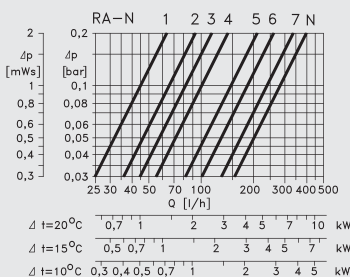

GRZEJNIKI WYMIENNE O WYSOKOŚCI 555

wyposażone są w 4 przyłącza rurowe boczne z gwintem wewnętrznym G $\frac{1}{2}$  o rozstawie przyłączy 500 mm, umożliwiające bezpieczny montaż w instalacjach starego typu (występuje jako TYP C22).

GRZEJNIKI UNIERSALNE (TYP V): wyposażone są w dwie listwy boczne i listwę górną ozdobną, jeden odpowietrznik, dwa korki metalowe, konsolę do zawieszania, wkładkę zaworową 013G7390. Grzejniki 11 typ „V”, ze względu na swoją budowę, posiadają typ mocowań jak dla grzejnika typu „C”.

GRZEJNIKI Z PODŁĄCZENIEM BOCZNYM (TYP C) ORAZ GRZEJNIKI WYMIENNE (H=555)

wyposażone są w dwie listwy boczne i listwę górną ozdobną oraz jeden odpowietrznik, jeden korek metalowy, komplet zawieszek (zestaw mocujący).

# PERFEKT **comfort**standard



**11c/COM**

GRZEJNIK STALOWY PERFĘKT KOMPAKTOWY Z PODŁ. BOCZNYM TYP C, PODWÓJNA PŁYTA GRZEWCZA, JEDEN KONWEKTOR

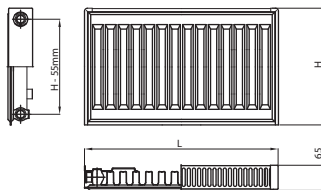

**11v/COM**

GRZEJNIK STALOWY PERFĘKT UNIERSALNY DOLNOZASILANY Z WKŁADKĄ ZAW. TYP V, PODWÓJNA PŁYTA GRZEWCZA, JEDEN KONWEKTOR

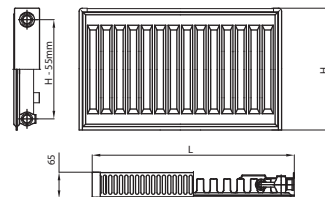

**22c/COM**

GRZEJNIK STALOWY PERFĘKT KOMPAKTOWY Z PODŁ. BOCZNYM TYP C, PODWÓJNA PŁYTA GRZEWCZA, DWA KONWEKTORY

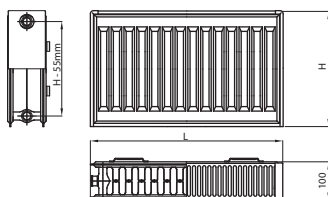

**22v/COM**

GRZEJNIK STALOWY PERFĘKT UNIERSALNY DOLNOZASILANY Z WKŁADKĄ ZAW. TYP V, PODWÓJNA PŁYTA GRZEWCZA, DWA KONWEKTORY

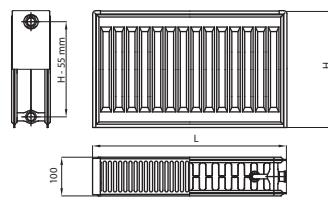

**21c/COM**

GRZEJNIK STALOWY PERFĘKT KOMPAKTOWY Z PODŁ. BOCZNYM TYP C, PODWÓJNA PŁYTA GRZEWCZA, JEDEN KONWEKTOR

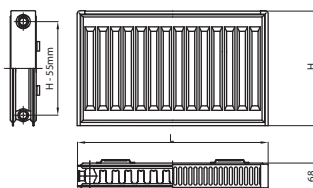

**21v/COM**

GRZEJNIK STALOWY PERFĘKT UNIERSALNY DOLNOZASILANY Z WKŁADKĄ ZAW. TYP V, PODWÓJNA PŁYTA GRZEWCZA, JEDEN KONWEKTOR

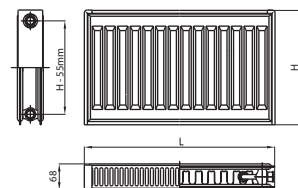

**33c/COM**

GRZEJNIK STALOWY PERFĘKT KOMPAKTOWY Z PODŁ. BOCZNYM TYP C, POTRÓJNA PŁYTA GRZEWCZA, TRZY KONWEKTORY

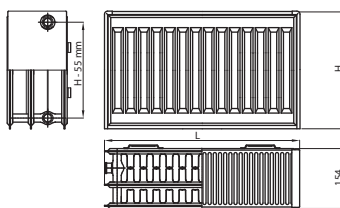

**33v/COM**

GRZEJNIK STALOWY PERFĘKT UNIERSALNY DOLNOZASILANY Z WKŁADKĄ ZAW. TYP V, POTRÓJNA PŁYTA GRZEWCZA, TRZY KONWEKTORY

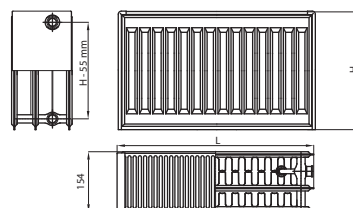

## PODŁĄCZENIE

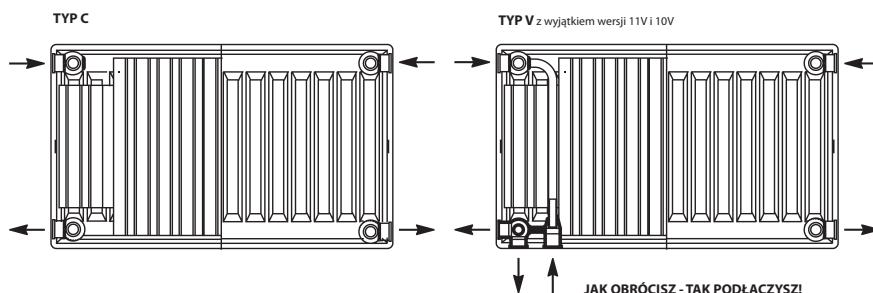

Wszystkie grzejniki posiadają w komplecie zestawy umożliwiające montaż.

# PERFEKT stylesmooth

## 11c/ST

GRZEJNIK STALOWY PERFEKT KOMPAKTOWY Z PODŁ. BOCZNYM TYP C Z GŁADKĄ PRZEDNIĄ PŁYTĄ RADIATORA POJEDYNCZA PŁYTA GRZEWCZA, JEDEN KONWEKTOR

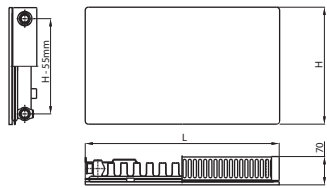

## 11v/ST

GRZEJNIK STALOWY PERFEKT UNIWERSALNY DOLNOZASILANY Z WKŁADKĄ ZAW TYP V, Z GŁADKĄ PRZEDNIĄ PŁYTĄ, POJEDYNCZA PŁYTA GRZEWCZA, JEDEN KONWEKTOR

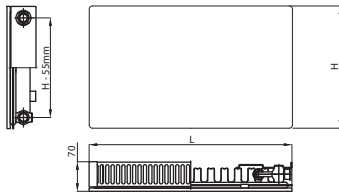

## 22c/ST

GRZEJNIK STALOWY PERFEKT KOMPAKTOWY Z PODŁ. BOCZNYM TYP C Z GŁADKĄ PRZEDNIĄ PŁYTĄ RADIATORA PODWÓJNA PŁYTA GRZEWCZA, DWA KONWEKTORY

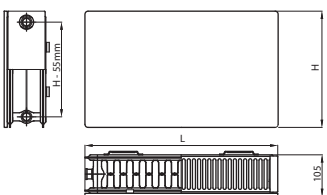

## 22v/ST

GRZEJNIK STALOWY PERFEKT UNIWERSALNY DOLNOZASILANY Z WKŁADKĄ ZAW TYP V, Z GŁADKĄ PRZEDNIĄ PŁYTĄ, PODWÓJNA PŁYTA GRZEWCZA, DWA KONWEKTORY

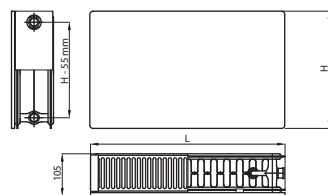

## 21c/ST

GRZEJNIK STALOWY PERFEKT KOMPAKTOWY Z PODŁ. BOCZNYM TYP C Z GŁADKĄ PRZEDNIĄ PŁYTĄ RADIATORA PODWÓJNA PŁYTA GRZEWCZA, JEDEN KONWEKTOR

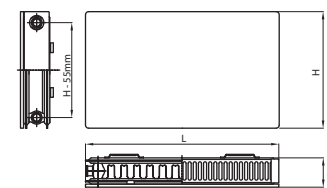

## 21v/ST

GRZEJNIK STALOWY PERFEKT UNIWERSALNY DOLNOZASILANY Z WKŁADKĄ ZAW TYP V, Z GŁADKĄ PRZEDNIĄ PŁYTĄ, PODWÓJNA PŁYTA GRZEWCZA, JEDEN KONWEKTOR

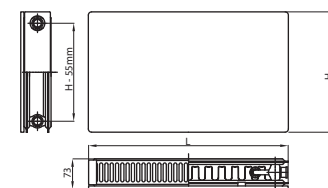

## 33c/ST

GRZEJNIK STALOWY PERFEKT KOMPAKTOWY Z PODŁ. BOCZNYM TYP C Z GŁADKĄ PRZEDNIĄ PŁYTĄ RADIATORA POTRÓJNA PŁYTA GRZEWCZA, TRZY KONWEKTORY

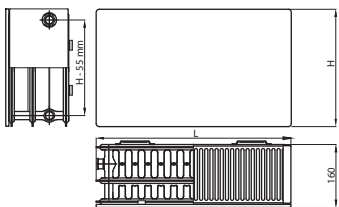

## 33v/ST

GRZEJNIK STALOWY PERFEKT UNIWERSALNY DOLNOZASILANY Z WKŁADKĄ ZAW TYP V, Z GŁADKĄ PRZEDNIĄ PŁYTĄ, POTRÓJNA PŁYTA GRZEWCZA, TRZY KONWEKTORY

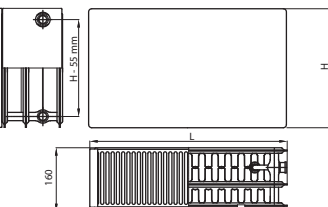

### ROZMIESZCZENIE UCHWYTÓW MOCUJĄCYCH

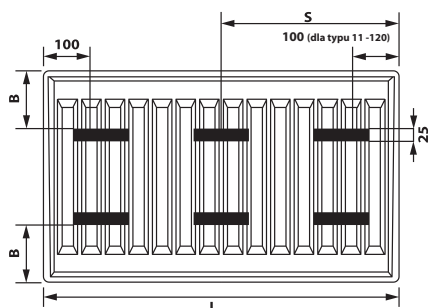

B = 100 mm dla grzejników o wysokości 300, 500, 600, 900 mm  
S = L/2 dla wszystkich grzejników o długości od 1600 mm

### PAKOWANIE GRZEJNIKA:

typ 11, 21 - 10 sztuk na palecie,  
typ 22, 20 - 7 sztuk na palecie,  
typ 33, 30 - 5 sztuk na palecie

## Dlaczego inne niż wszystkie?

- ➔ **OPTYMALNA MOC I WYTRZYMAŁOŚĆ**
  - ▶ Większa ilość kanałów wodnych zwiększa moc cieplną grzejnika. Wzrasta również wytrzymałość grzejnika na działanie ciśnienia. Kanały rozstawione są co 33,3 mm na całej powierzchni grzejnika.
- ➔ **BIAŁY PRZEZ WIELE LAT**
  - ▶ Zastosowanie automatyki w procesie malowania farbą poliestrową zapewnia jednorodną powłokę o trwałych parametrach. Nie występuje negatywny efekt „żółknięcia” farby.
- ➔ **PRODUKT POLSKI**
  - ▶ Grzejniki PERFEKT produkowane są w naszej fabryce w Starogardzie Gdańskim. Na bieżąco kontrolujemy ich wysoką jakość wykonania.
- ➔ **ŚCISŁA KONTROLA JAKOŚCI**
  - ▶ Każdy grzejnik przechodzi rygorystyczne badania szczelności pod ciśnieniem 13 bar.
- ➔ **GRZEJNIK NA WIELE LAT**
  - ▶ 10 lat gwarancji na grzejniki PERFEKT.
- ➔ **STWÓRZ GRZEJNIK O JAKIM ZAWSZE MARZYŁEŚ...**
  - ▶ Zaprojektuj wygląd grzejnika, dobrać kolorystykę, wejdź na: [www.perfektsystem.pl/designer](http://www.perfektsystem.pl/designer)



ochronna  
**POWŁOKA**

ZABEZPIECZONY PRZED KOROZJĄ  
PERFEKT **goldentouch**

▶ Nanoceramika zastosowana do ochrony w grzejnikach PERFEKT to kilkakrotnie lepsze zabezpieczenie przed korozją niż inne technologie używane dotychczas.

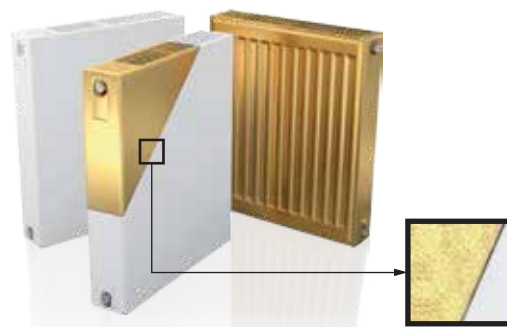





Do grzejników **hygienicsystem** dokupić można poniższe mocowania:

INDEKS	NAZWA	CENA	INDEKS	NAZWA	CENA
81-000-0300-002	Wspornik do grzejnika higienicznego H-300	48,75	81-000-0600-002	Wspornik do grzejnika higienicznego H-600	59,83
81-000-0500-002	Wspornik do grzejnika higienicznego H-500	54,00	81-000-0900-002	Wspornik do grzejnika higienicznego H-900	64,08

10c/H

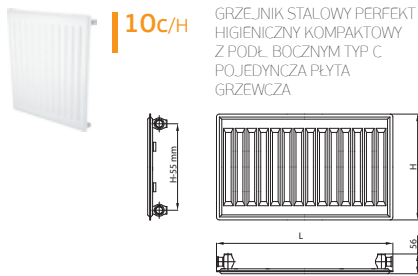

GRZEJNIK STALOWY PERFEKT HIGIENICZNY KOMPAKTOWY Z PODŁ. BOCZNYM TYP C POJEDYNCZA PŁYTA GRZEWCZA

10v/H

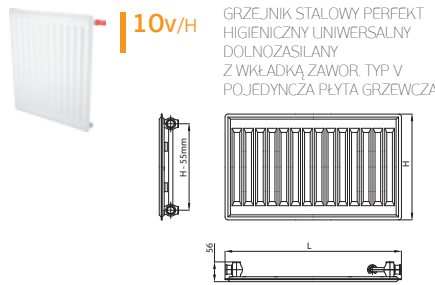

GRZEJNIK STALOWY PERFEKT HIGIENICZNY UNIWERSALNY DOLNOZASILANY Z WKŁADKĄ ZAWOR. TYP V POJEDYNCZA PŁYTA GRZEWCZA

20c/H



GRZEJNIK STALOWY PERFEKT HIGIENICZNY KOMPAKTOWY Z PODŁ. BOCZNYM TYP C PODWÓJNA PŁYTA GRZEWCZA

20v/H

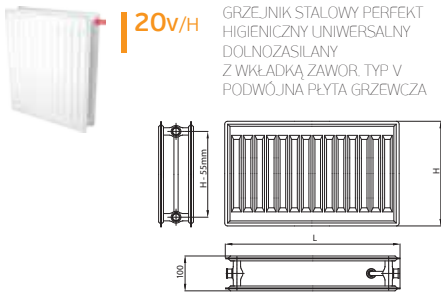

GRZEJNIK STALOWY PERFEKT HIGIENICZNY UNIWERSALNY DOLNOZASILANY Z WKŁADKĄ ZAWOR. TYP V PODWÓJNA PŁYTA GRZEWCZA

30c/H

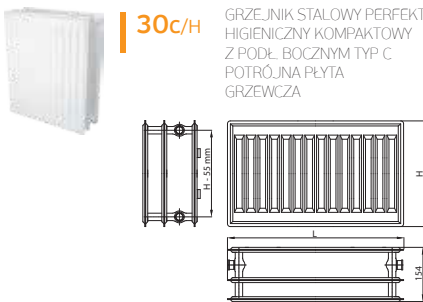

GRZEJNIK STALOWY PERFEKT HIGIENICZNY KOMPAKTOWY Z PODŁ. BOCZNYM TYP C POTRÓJNA PŁYTA GRZEWCZA

30v/H



GRZEJNIK STALOWY PERFEKT HIGIENICZNY UNIWERSALNY DOLNOZASILANY Z WKŁADKĄ ZAWOR. TYP V POTRÓJNA PŁYTA GRZEWCZA

## PARAMETRY

Maksymalne wartości ciśnienia i temperatury w instalacji centralnego ogrzewania powinny spełniać warunki:  
temperatura wody: ≤95°, ciśnienie wody na poziomie dolnej krawędzi grzejnika: ≤10,0 bar.

Grzejnik stalowy COMFORT STANDARD TYP C

TYP	11C				21C				22C				33C				
Wysokość	300	500	600	900	300	500	600	900	300	500	555	600	900	300	500	600	900
Ciężar	9,17	14,63	17,13	25,33	14,63	23,83	28,22	41,44	16,58	27,36	28,91	32,26	48,16	24,46	40,62	47,95	71,77
Pojemność	1,5	2,3	2,6	3,7	3,1	4,5	5,3	7,5	3,1	4,5	4,9	5,3	7,5	4,6	6,8	7,9	11,2

Grzejnik stalowy COMFORT STANDARD TYP V

TYP	11V				21V				22V				33V			
Wysokość	300	500	600	900	300	500	600	900	300	500	600	900	300	500	600	900
Ciężar	9,58	15,13	17,65	25,95	15,08	24,55	29,07	42,66	16,98	28,03	33,07	49,33	24,87	41,29	48,76	72,94
Pojemność	1,5	2,3	2,6	3,7	3,1	4,5	5,3	7,5	3,1	4,5	5,3	7,5	4,6	6,8	7,9	11,2

Grzejnik stalowy STYLE SMOOTH TYP C

TYP	11C				21C				22C				33C			
Wysokość	300	500	600	900	300	500	600	900	300	500	600	900	300	500	600	900
Ciężar	11,69	18,83	22,17	32,89	17,15	28,03	33,26	49,00	19,10	31,56	37,30	55,72	26,98	44,82	52,99	79,33
Pojemność	1,5	2,3	2,6	3,7	3,1	4,5	5,3	7,5	3,1	4,5	5,3	7,5	4,6	6,8	7,9	11,2

Grzejnik stalowy STYLE SMOOTH TYP V

TYP	11V				21V				22V				33V			
Wysokość	300	500	600	900	300	500	600	900	300	500	600	900	300	500	600	900
Ciężar	12,10	19,33	22,69	33,51	17,60	28,75	34,11	50,22	19,50	32,23	38,11	58,89	27,39	45,49	53,80	80,50
Pojemność	1,5	2,3	2,6	3,7	3,1	4,5	5,3	7,5	3,1	4,5	5,3	7,5	4,6	6,8	7,9	11,2

Grzejnik stalowy HYGIENIC SYSTEM TYP C

TYP	10C				20C				30C			
Wysokość	300	500	600	900	300	500	600	900	300	500	600	900
Ciężar	6,44	10,23	12,14	17,41	12,30	19,84	23,59	33,99	18,14	29,52	34,91	50,41
Pojemność	1,5	2,3	2,6	3,7	3,1	4,5	5,3	7,5	4,6	6,8	7,9	11,2

Grzejnik stalowy HYGIENIC SYSTEM TYP V

TYP	10V				20V				30V			
Wysokość	300	500	600	900	300	500	600	900	300	500	600	900
Ciężar	6,81	10,69	12,63	17,99	12,58	20,21	23,99	34,49	18,42	29,89	35,31	50,91
Pojemność	1,5	2,3	2,6	3,7	3,1	4,5	5,3	7,5	4,6	6,8	7,9	11,2

Ciężar w kg, pojemność w dm<sup>3</sup>. Obie miary dla długości grzejnika wynoszącej 1 m.

# Grzejniki Perfekt.

Dowolny kolor z palety RAL



## multicolor

MULTICOLOR: opcja dostępna dla modeli grzejników **stylesmooth** i **comfortstandard**.  
Dowolnie zmieniaj kolory według palety RAL dostępnej w aplikacji:  
[www.perfektsystem.pl/designer](http://www.perfektsystem.pl/designer)  
lub skorzystaj z wzornika kolorów RAL PERFECT

## yourdesign

YOURDESIGN - opcja dostępna tylko dla grzejników **stylesmooth**. Dobierz grafikę z naszej aplikacji umieszczoną w czterech kategoriach: **nature**, **abstract**, **kids**, **free** lub dowolną według numeracji na portalu [fotolia.pl](http://fotolia.pl) możesz również za pomocą aplikacji online przesłać własną fotografię lub obraz.

## WZORNIK KOLORÓW RAL PERFECT



indeks  
81-000-0000-000

● CENA: 50 PLN

## PERFEKT **goldentouch**



## | DESIGNER

Grzejniki inne niż wszystkie...



Wejdź na stronę DESIGNERA,  
wybierz kolor grzejnika,  
oraz panelu przedniego,  
zamów ON-LINE...

QR code



# PERFEXIM LTD

Przedsiębiorstwo Produkcyjno Usługowo Handlowe PERFEXIM LTD  
Spółka z ograniczoną odpowiedzialnością, spółka komandytowa,  
ul. Samotna 2, 61-441 Poznań, tel.: +48 61 830 20 17, fax: +48 61 832 04 21,

© copyright PERFEXIM 2015



**Katalog ONLINE**  
CENNIK | AKTUALIZACJE

▶ zeskanuj skanerem  
w telefonie QR Code  
<http://perfexim.com.pl>